

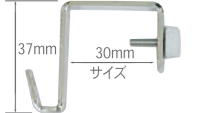

その他フック

パーティションフック カラー: ● シルバー色 素材: 黄銅 ●パーティションフックの取り付け方法



37mm
30mm
サイズ

No.4300-30 5kg
安全荷重
¥300
20個入 ¥6,000
30mm



37mm
43mm
サイズ

正面幅 8mm
板厚 2mm

No.4300-40 5kg
安全荷重
¥340
20個入 ¥6,800
40mm

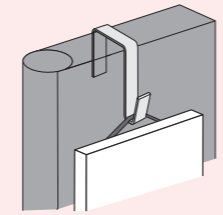

●パーティションフックの取り付け方法

パーティションフック 自在用 素材: ステンレス 素材: 黄銅 カラー: ● シルバー色



50mm
35mm
20mm
70mm
2mm
正面幅 20mm
板厚 2mm

No.4302 15kg
安全荷重
¥1,200
10個入 ¥12,000
35~70mm
ネジ締め付け20mm~



42mm
55mm
70mm
20mm
2mm
正面幅 8mm
板厚 2mm

No.4301 5kg
安全荷重
¥800
20個入 ¥16,000
20~70mm

●別寸・別注ご相談ください。お見積もり致します。

ドアフック カラー: ● 艶消しステン ○ ホワイト ● ブラック ● ブラウン 素材: ステンレス(SUS4300 2B) 仕上げ: 下地塗装付メラミン焼付塗装

3kg 安全荷重





●ドアフックの取り付け方法

最初にドアの厚みをお調べください。ドアとフックの隙間に付属のウレタンパッドをフックの内側に貼り、ドア上部にフックを押し込んでください。

- ドアの種類によっては使用できないものもあります。
- フック自体が浮くと上枠を傷つける恐れがあります。
- 本品は板厚1mmと薄いですがドア上部と鴨居との隙間が2.5mm以上空いていることをご確認ください。ドア、鴨居に傷が入ることがあります。

45mm 玄関ドア用				35mm 室内ドア用			
品番	色	価格	5パック	品番	色	価格	5パック
No.1864	○ ホワイト	¥520	¥2,600	No.1860	○ ホワイト	¥500	¥2,500
No.1865	● ブラック	¥520	¥2,600	No.1861	● ブラック	¥500	¥2,500
No.1866	● ブラウン	¥520	¥2,600	No.1862	● ブラウン	¥500	¥2,500
No.1867	● 艶消しステン	¥520	¥2,600	No.1863	● 艶消しステン	¥500	¥2,500

▲表示安全荷重は必ず守って下さい。念のため高級、高額品を吊らないで下さい。誤った取付け及びご使用については一切の責任を負いかねますのでご了承下さい。

●「ドアフックスリム」は、NEW N-12ページをご参照ください。

皿立て / イーゼル



皿立て

皿立て 天然木〈黒塗装仕上げ〉



寸法表	A	B(cm)	価格
No.6570-0 2号	6.0	5.3	¥1,100
No.6570-1 2.5号	6.5	6.5	¥1,100
No.6570-2 3号	7.8	7.0	¥1,100
No.6570-3 3.5号	9.2	7.6	¥1,100
No.6570-4 4号	10.3	8.7	¥1,200
No.6570-5 5号	12.5	10.5	¥1,400
No.6570-6 6号	15.0	12.0	¥1,700
No.6570-7 7号	17.5	14.0	¥2,200
No.6570-8 8号	20.5	15.5	¥2,300

寸法表	A	B(cm)	価格
No.6570-9 9号	23.0	17.5	¥2,700
No.6571-0 10号	25.0	19.4	¥2,800
No.6571-1 11号	27.5	21.0	¥3,200
No.6571-2 12号	30.2	22.0	¥3,300
No.6571-3 13号	32.7	23.0	¥4,000
No.6571-4 14号	36.0	24.0	¥4,300
No.6571-5 15号	38.2	25.0	¥4,700
No.6571-6 16号	40.0	28.0	¥5,000

●皿立を選ぶ大きさの目安

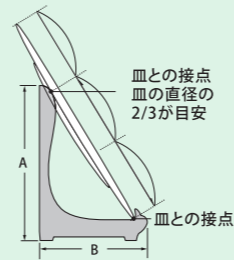

木製の皿立は自然木のため、生産量に限りがあり品切れによる納期遅れが発生する場合があります。また自然木の為、色合いにも若干の違いが出る場合があります。

▲皿立プラスチックのご注文は、入数単位でお願いします。

皿立て〈プラスチック 黒〉

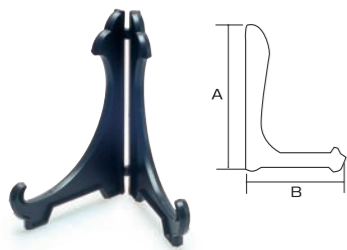

寸法表	A	B(cm)	価格	入数
No.6580-0 3号	10.0	7.4	¥135	12
No.6580-1 4号	12.5	9.0	¥170	12
No.6580-2 5号	15.0	11.0	¥200	12
No.6580-3 6号	17.5	13.0	¥270	12
No.6580-4 7号	20.0	14.5	¥370	12
No.6580-5 8号	23.0	16.5	¥530	1
No.6580-6 9号	27.0	20.0	¥900	1
No.6580-7 10号	28.0	21.0	¥1,600	1

皿立て〈プラスチック 透明〉

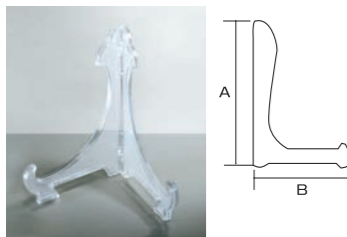

寸法表	A	B(cm)	価格	入数
No.6581-3 3号	10.0	7.4	¥180	12
No.6581-0 4号	12.5	9.0	¥220	12
No.6581-4 5号	15.0	11.0	¥300	12
No.6581-1 6号	17.5	13.0	¥370	12
No.6581-5 7号	20.0	14.5	¥470	12
No.6581-2 8号	24.0	17.5	¥750	1

額装用皿留め金具

黄銅(金メッキ) ※穴あけ加工も可能です。1本より受注可。



No.6564
1本 ¥1,500

ステンレス

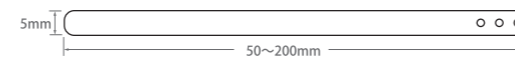

No.6563
1本 ¥500
板厚 0.8mm

黄銅

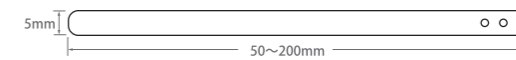

No.6562
1本 ¥500
板厚 0.8mm

▲特注品のため、発注の際にFAXで長さ・穴位置などの図面をお願いいたします。また、納期も通常商品より長く頂戴しております。ご了承ください。

●額装用皿留め金具使用例

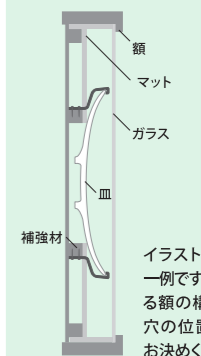

イラスト使用例は一例です。額装される額の構造により穴の位置、長さをお決めください。

皿受け金具

小



No.6560 18~21cm
1個 ¥1,000
10個入 ¥10,000

大



No.6561 22~28cm
1個 ¥1,200
10個入 ¥12,000

先端がビニールコーティングされているので皿を傷つけません。



●取り付け例

●皿受け金具の取り付け方法

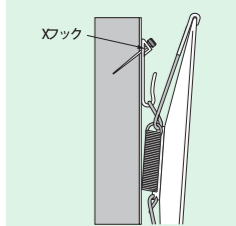

どんぶり立て

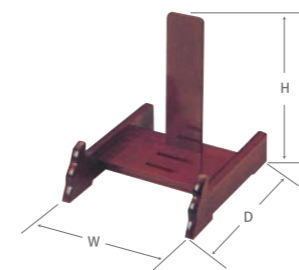

寸法表	W	D	H	価格
No.6578-1 1号	153	238	190	¥18,000
No.6578-2 2号	193	280	230	¥20,000
No.6578-3 3号	285	335	335	¥23,000
No.6578-4 4号	323	400	390	¥25,000
No.6578-5 5号	390	450	450	¥28,000

額立て 天然木

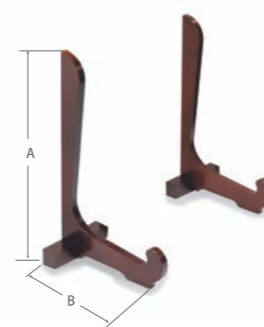

寸法表	A	B	価格
No.6579 410	230	¥13,000	
No.6579-1 430	210	¥5,500	
No.6579-2 350	190	¥4,900	

アクリルスタンド

No.6582
1個 ¥3,000
厚み 5mm

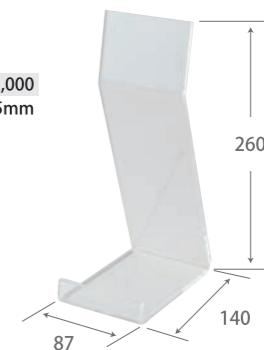

☆掛け率対象外商品 … 通常掛け率と異なる商品です。詳しくはお問い合わせください。

扇子立て ☆掛け率対象外商品

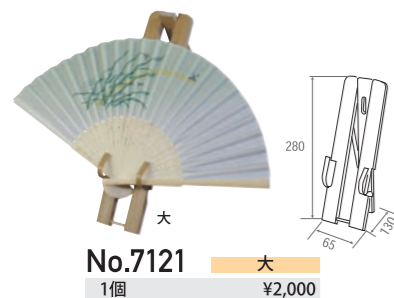

No.7121 大
1個 ¥2,000

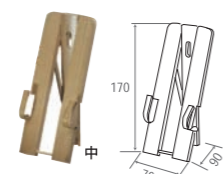

No.7122 中
1個 ¥1,600

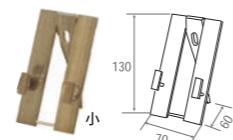

No.7123 小
1個 ¥1,100

イーゼル 天然木

☆掛け率対象外商品

カラー：●チーク ●ブラウン ○ホワイト ●グリーン

▲最低ロットは10ヶよりお願いします。

●チーク ○ホワイト



No.6585-A L
1個 ¥1,250

No.6586-A M
1個 ¥980

No.6587-A S
1個 ¥750



No.6585-C L
1個 ¥1,250

No.6586-C M
1個 ¥980

No.6587-C S
1個 ¥750



No.6585-B L
1個 ¥1,250

No.6586-B M
1個 ¥980

No.6587-B S
1個 ¥750



No.6585-D L
1個 ¥1,250

No.6586-D M
1個 ¥980

No.6587-D S
1個 ¥750

●イーゼル寸法

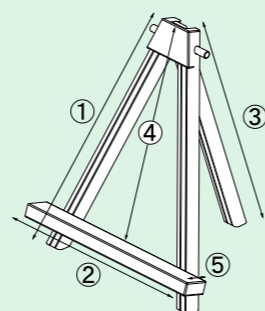

	L	M	S
①	31	24.5	18.5
②	25	19	16
③	29	23	18
④	24	19	14.5
⑤	2.8	2.2	2

●「アイアンイーゼル」は、NEW N-9～N-10ページをご参照ください。

額受金具