

額吊金具

額を吊る時に使用します。取付ける壁面の材質や状態に適した金具を選んでください。

木壁

石膏ボード

コンクリート

ステンレスWフック

No.4000 ステンレス 3本針
¥400
20個入 8,000円

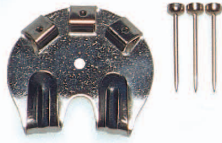

安全荷重
15kg

ステンレスXフック

No.4001 ステンレス 大 3本針
¥300
20個入 6,000円



安全荷重
10kg

No.4002 ステンレス 中 2本針
¥200
20個入 4,000円

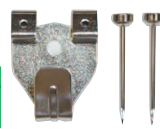

安全荷重
7kg

No.4003 ステンレス 小 1本針
¥120
30個入 3,600円



安全荷重
5kg

セフティXフック(バネ付)

S-4006 ステンレス 大 3本針
¥480
20個入 9,600円



安全荷重
10kg

S-4007 ステンレス 中 2本針
¥300
20個入 6,000円



安全荷重
7kg

S-4008 ステンレス 小 1本針
¥170
30個入 5,100円



安全荷重
5kg

コンクリートフック

No.4005
ステンレス モルタル用
¥200
20個入 4,000円



安全荷重
10kg

額吊飾鉄Xフック

No.4009
黄銅 ホワイトブロンズメッキ
¥1,000
10個入 10,000円



安全荷重
7kg

盗難防止用

ワイヤー自在用フック

No.1162-A
壁面用 シルバー
黄銅 ニッケルメッキ
¥400
10個入 4,000円



安全荷重
7kg

No.1162-B
壁面用
黄銅 黒塗装
¥400
10個入 4,000円



安全荷重
7kg

No.1163-A
天井用 シルバー
黄銅 ニッケルメッキ
¥400
10個入 4,000円



安全荷重
7kg

No.1163-B
天井用
黄銅 黒塗装
¥400
10個入 4,000円



安全荷重
7kg

軸吊自在用フック S型

No.5020
シルバー
黄銅 ニッケルメッキ
¥400
20個入 8,000円



安全荷重
5kg

No.5021
黒
黄銅 黒塗装
¥400
20個入 8,000円



安全荷重
5kg

ワイヤー自在用フック・回縁用

No.1164-A
回縁用 シルバー
¥160
20個入 3,200円



安全荷重
5kg

No.1164-B
回縁用 黒塗装
¥230
20個入 4,600円



安全荷重
5kg

No.1164-W
回縁用 白塗装
¥230
20個入 4,600円



安全荷重
5kg

鉄二重折釘

No.2225
シルバー
鉄 ニッケルメッキ
¥140
100個入 14,000円



安全荷重
5kg

No.2226
茶色
鉄 G.B.メッキ
¥140
100個入 14,000円



安全荷重
5kg

●W・Xフックの取り付け方法

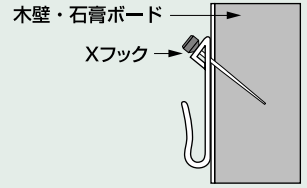

地震・盗難から額を守る

●セフティXフックの取り付け方法

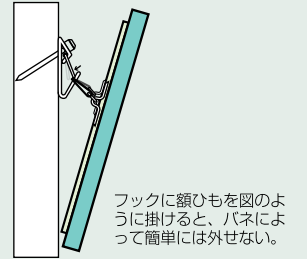

フックに額ひもを図のように掛けると、バネによって簡単には外せない。

●コンクリートフックの取り付け方法

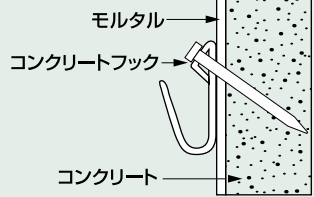

●飾鉄Xフックの取り付け方法

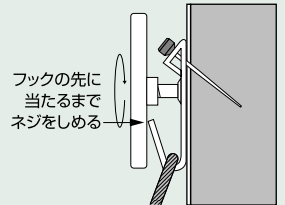

●ワイヤー自在用フックの取り付け方法

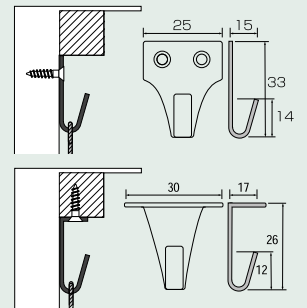

●軸吊自在用フックの取り付け方法

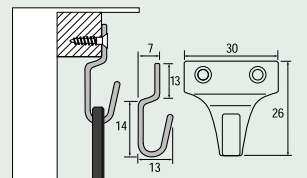

注 ワイヤー自在用フック10ヶ入
軸吊自在用フックS型20ヶ入

●W・Xフックの取り付け方法

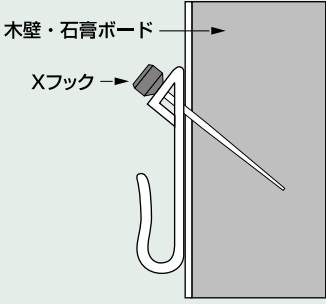

安全荷重
kg

安全荷重値：表示の値は壁や天井に吊した時に金具及び壁面に掛かる重量限界の目安です。数値は実際よりも大幅に小さく設定してありますが、安全にお使い頂くために、表示を超えた物の使用は避け下さい。但し、壁の材質及び劣化状態により、表示の数値以下のものでも落下することがありますのでご注意ください。

地震・盗難から額を守る

●セフティXフックの取り付け方法

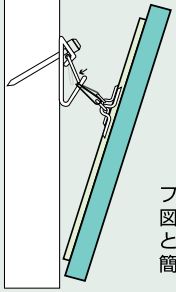

フックに額ひもを図のように掛けると、バネによって簡単には外せない。

鉄 Xフック用針

No.4029-A
鉄 黒色メッキ
φ1.6mm×31mm
¥25
100本入 2,500円

No.4029-B
鉄 茶色メッキ
φ1.6mm×31mm
¥25
100本入 2,500円

No.4029-C
鉄 ニッケルメッキ
φ1.6mm×31mm
¥25
100本入 2,500円

No.4029-D
鉄 金色メッキ
φ1.6mm×31mm
¥25
100本入 2,500円

ステンレスXフック用針

No.4028
ステンレス
φ1.6mm×31mm
¥35
100本入 3,500円

No.4027
ステンレス
φ1.13mm×35mm
¥35
100本入 3,500円

注 No.4027は細くて長い針です。

■ステンレス ■銅 ■黄銅 ■鉄

注

本カタログ掲載の商品価格はすべて税抜きです。別途消費税がかかりますので、ご了承ください。

鉄並Xフック

No.4011 鉄 大3本針 茶色 ¥160 50個入 8,000円 安全荷重 5kg	No.4012 鉄 中2本針 茶色 ¥80 100個入 8,000円 安全荷重 3kg	No.4013 鉄 小1本針 茶色 ¥50 100個入 5,000円 安全荷重 1kg	No.4013-S 鉄 細小1本針 茶色 ¥50 100個入 5,000円 安全荷重 1kg
---	---	---	--



No.4021 鉄 大3本針 金色 ¥160 50個入 8,000円 安全荷重 5kg	No.4022 鉄 中2本針 金色 ¥80 100個入 8,000円 安全荷重 3kg	No.4023 鉄 小1本針 金色 ¥50 100個入 5,000円 安全荷重 1kg	No.4023-S 鉄 細小1本針 金色 ¥50 100個入 5,000円 安全荷重 1kg
---	---	---	--



No.4031 鉄 大3本針 黒色 ¥160 50個入 8,000円 安全荷重 5kg	No.4032 鉄 中2本針 黒色 ¥80 100個入 8,000円 安全荷重 3kg	No.4033 鉄 小1本針 黒色 ¥50 100個入 5,000円 安全荷重 1kg	No.4033-S 鉄 細小1本針 黒色 ¥50 100個入 5,000円 安全荷重 1kg
---	---	---	--



No.4051-W 鉄 大3本針 白塗装 ¥200 50個入 10,000円 安全荷重 5kg	No.4052-W 鉄 中2本針 白塗装 ¥120 100個入 12,000円 安全荷重 3kg	No.4053-W 鉄 小1本針 白塗装 ¥90 100個入 9,000円 安全荷重 1kg	No.4053-SW 鉄 細小1本針 白塗装 ¥90 100個入 9,000円 安全荷重 1kg
---	--	--	--

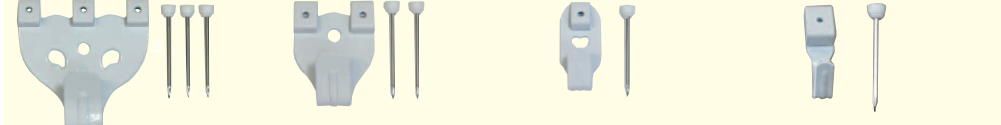

●新発売 ●鉄並フック 艶消し黒塗装

No.4051-B 鉄 大3本針 艶消し黒塗装 ¥200 50個入10,000円 安全荷重 5kg	No.4052-B 鉄 中2本針 艶消し黒塗装 ¥120 100個入12,000円 安全荷重 3kg	No.4053-B 鉄 小1本針 艶消し黒塗装 ¥90 100個入9,000円 安全荷重 1kg	No.4053-SB 鉄 細小1本針 艶消し黒塗装 ¥90 100個入9,000円 安全荷重 1kg
--	---	---	---

No.4041 鉄 大3本針 シルバー(クロムメッキ) ¥160 50個入 8,000円 安全荷重 5kg	No.4042 鉄 中2本針 シルバー(クロムメッキ) ¥80 100個入 8,000円 安全荷重 3kg	No.4043 鉄 小1本針 シルバー(クロムメッキ) ¥50 100個入 5,000円 安全荷重 1kg	No.4043-S 鉄 細小1本針 シルバー(クロムメッキ) ¥50 100個入 5,000円 安全荷重 1kg
---	---	---	--



鉄並セフティXフック バネ付き

S-4041 鉄 大3本針 シルバー(クロムメッキ) ¥240 50個入 12,000円 安全荷重 5kg	S-4042 鉄 中2本針 シルバー(クロムメッキ) ¥150 100個入 15,000円 安全荷重 3kg	S-4043 鉄 小1本針 シルバー(クロムメッキ) ¥100 100個入 10,000円 安全荷重 1kg
---	--	--



洋室 額吊金具

← 塗装仕上げです →

額吊飾鉄フック (カールプラグ付)

No.4120

太ひも用 50mm
黄銅・ホワイトブロンズメッキ
¥3,300
5個入 16,500円

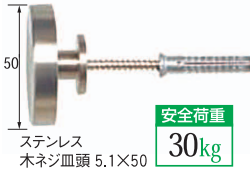

安全荷重 30kg

No.4100

特大 32mm
黄銅・ホワイトブロンズメッキ
¥1,500
10個入 15,000円



安全荷重 30kg

No.4101

大 25mm
黄銅・ホワイトブロンズメッキ
¥1,000
10個入 10,000円



安全荷重 30kg

No.4102

小 20mm
黄銅・ホワイトブロンズメッキ
¥800
10個入 8,000円



安全荷重 20kg

No.4103

極小 15mm
黄銅・ホワイトブロンズメッキ
¥500
20個入 10,000円



安全荷重 10kg

No.4119

12mm
黄銅・ホワイトブロンズメッキ
¥400
20個入 8,000円



安全荷重 10kg

カールプラグ (ナマリ)

No.4110

ナマリ 大
ドリル径 8mm
¥50



No.4111

ナマリ 小
ドリル径 6.4mm
¥40



No.4112

ナマリ 極小
ドリル径 4.4mm
¥20



No.4113

ナマリ 大
ヘッダー仕様
5個入 ¥270
10パック 2,700円



No.4114

ナマリ 小
ヘッダー仕様
5個入 ¥220
10パック 2,200円



No.4115

ナマリ 極小
ヘッダー仕様
5個入 ¥120
10パック 1,200円



※コンクリート壁対応。

ノープラグビス

No.6880

皿頭 4x25mm
10個入ヘッダー仕様
¥150
10パック 1,500円



No.6881

丸頭 4x25mm
10個入ヘッダー仕様
¥180
10パック 1,800円



注

コンクリートドリル (表示のドリル径を使用) で下穴を開けてからねじ込んでください。

プラスチック製 コンクリートハンガー

No.4231

大 白
¥200
20個入 4,000円



安全荷重 5kg

No.4232

中 白
¥180
20個入 3,600円



安全荷重 5kg

No.4233

小 白
¥160
20個入 3,200円



安全荷重 5kg

額吊飾鉄ハイアンカー

No.4105

ハイアンカー 50mm
黄銅・ホワイトブロンズメッキ
埋め込み深さ=30mm
¥2,000

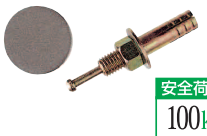

安全荷重 100kg

No.4106

ハイアンカー 60mm
黄銅・ホワイトブロンズメッキ
埋め込み深さ=35mm
¥2,000



No.4108

ハイアンカー 90mm
黄銅・ホワイトブロンズメッキ
埋め込み深さ=60mm
¥2,000

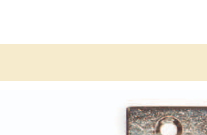

No.4107

ハイアンカー 80mm
黄銅・ホワイトブロンズメッキ
埋め込み深さ=55mm
¥2,000



No.4104

ハイアンカー 120mm
黄銅・ホワイトブロンズメッキ
埋め込み深さ=90mm
¥2,000



ノープラグビス付フックセット

No.4203

シルバー
黄銅 ニッケルメッキ
¥400
20個入 8,000円

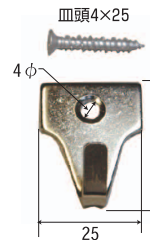

安全荷重 5kg

ALCフック

No.4109

シルバー
黄銅 ニッケルメッキ
¥400
20個入 8,000円



安全荷重 5kg

フィッシャー付中空プラグ

No.4200

シルバー
黄銅 ニッケルメッキ
¥500
20個入 10,000円



安全荷重 5kg

額吊飾鉄カールプラグの取り付け方法

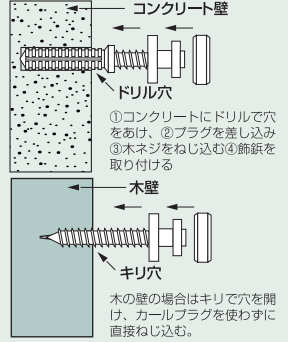

ノープラグビスの取り付け方法

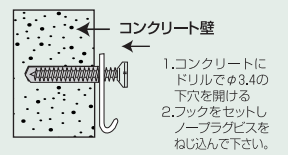

コンクリートハンガーの取り付け方法

注 石膏、土壁、モルタル、ALCには使用できません。

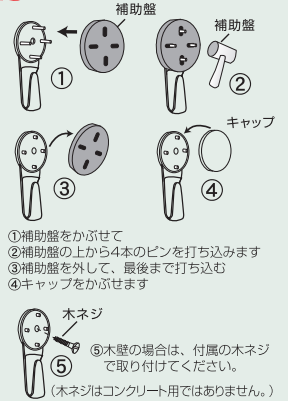

ハイアンカーの取り付け方法

安全荷重値は表示値の埋め込みがある場合の値です。
・ネジの先を15mm出した位置でワッシャーとナットをセットし、ハンマーで芯棒を打ち込んでください。
・打ち込み後、ネジに飾鉄を取り付けてください。

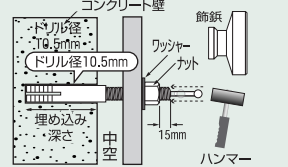

注 中空壁に使用する場合は埋め込みの深さに対応出来る物をお選びください。

フィッシャー付中空プラグの取り付け方法

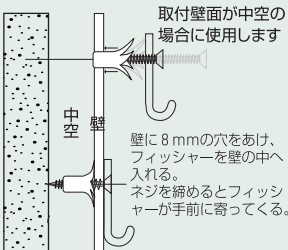

ALCフックの取り付け方法

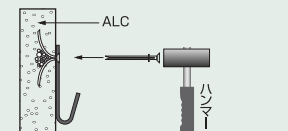

■ステンレス ■銅 ■黄銅 ■鉄

注

本カタログ掲載の商品価格はすべて税抜きです。別途消費税がかかりますので、ご了承ください。

**額吊飾鉾付
ボード達人(石膏ボード中空壁用)
の取付**



図4
通したヒモをつかみ離さないように注意し、ヒモの頭と一緒に穴に通します。中空壁の隙間が狭い時、筋をペンチ等で折って使用してください。



額吊飾鉾付 ボード達人(石膏ボード中空壁用)

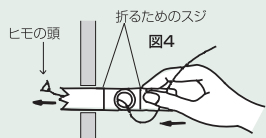
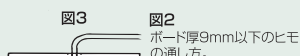
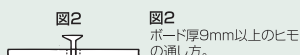
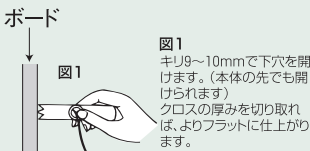
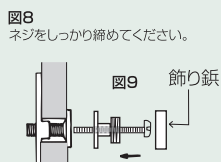
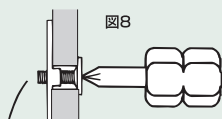
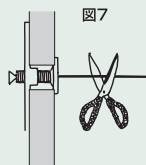
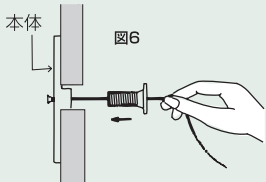
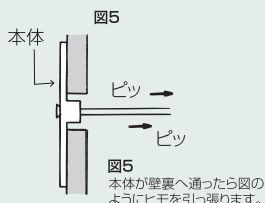

No.4220
ボード達人
S型
¥900
10個入 9,000円
安全荷重 **30kg**

※Sサイズ: 板厚3mm~15mm対応



No.4221
ボード達人
L型
¥1,000
10個入 10,000円
安全荷重 **40kg**

※Lサイズ: 板厚5mm~26mm対応

ボードアンカー(石膏ボード対応)



No.4212
プラスチック製
フック付
¥200
20個入 4,000円
安全荷重 **10kg**



No.4211
アルミ製
フック付
¥200
20個入 4,000円
安全荷重 **10kg**



No.4210
プラスチック製
真鍮S フック付
¥400
20個入 8,000円
安全荷重 **10kg**

※NO.4212、NO.4211は在庫がなくなり次第廃番となります。

No.4250取り付けイラスト

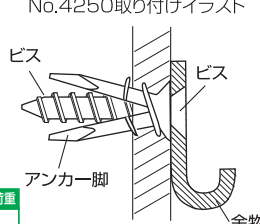

No.4210に使用

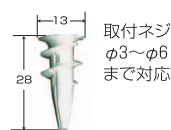

No.4250
プラスチック製
ボードアンカー 先割れ
¥100
10個入 1,000円

下記商品は、通常掛け率対象外商品です

石膏クギ Jフック(石膏ボード対応)★



No.4292
S(シングル)
2個入 ¥300
20パック入 6,000円
安全荷重 **7kg**



No.4293
W(ダブル)
2個入 ¥400
20パック入 8,000円
安全荷重 **11kg**



No.4297
M(ミニ)
1個入 ¥150
50入 7,500円
安全荷重 **5kg**



No.4295
S(シングル)
1個入 ¥150
50入 7,500円
安全荷重 **7kg**



No.4296
W(ダブル)
1個入 ¥180
50入 9,000円
安全荷重 **11kg**



No.4260
プッシュマジック
¥650
(Jフックミニ1ヶ付)

業務用(小袋入り)★

スピードミニ★



No.4291
補助剤
1個入
¥1,780



No.4290
どこでも下地
ネジロック
8カ所用セット
¥1,580

ワンプッシュ・壁裏センサー★



No.4259
ワンプッシュ
1個入
¥1,250



No.4261
壁裏センサー
(プロ用)
1個入
¥9,600

ハイパーフック かけまくり(メタルフック)★



No.4280
S(シルバー)
2個入 ¥380
12パック入 4,560円
安全荷重 **3kg**



No.4281
ミニ(シルバー)
2個入 ¥380
12パック入 4,560円
安全荷重 **2.5kg**



No.4282
WT(シルバー)
2個入 ¥510
12パック入 6,120円
安全荷重 **7kg**



No.4283
WY(シルバー)
2個入 ¥510
12パック入 6,120円
安全荷重 **7kg**



No.4284
WM(シルバー)
2個入 ¥510
12パック入 6,120円
安全荷重 **7kg**

ハイパーフック かけまくり(カラーフック)★



No.4280-W
S(ホワイト)
2個入 ¥410
安全荷重



No.4281-W
ミニ(ホワイト)
2個入 ¥410
安全荷重



No.4282-W
WT(ホワイト)
2個入 ¥540
安全荷重



No.4283-W
WY(ホワイト)
2個入 ¥540
安全荷重

洋室 額吊金具

パーティションフック (間仕切フック)

No.4300-30

黄銅 ニッケルメッキ シルバー
30mm
¥300
20個入 6,000円



No.4301

自在用
黄銅 ニッケルメッキ シルバー
20~70mm
¥800
20個入 16,000円

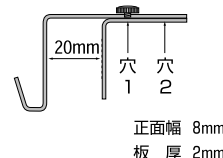
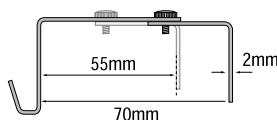

No.4300-40

黄銅 ニッケルメッキ シルバー
40mm
¥340
20個入 6,800円



No.4302

オールステンレス 自在用
ステンレス
35~70mm (ネジ締め付け時20mm~)
¥1,200
10個入 12,000円

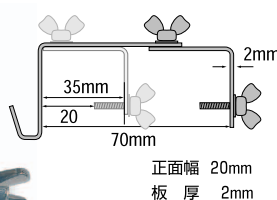

●パーティションフックの
取り付け方法

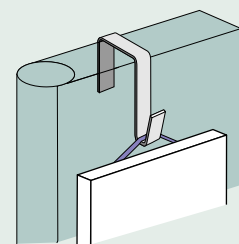

安全荷重
kg

安全荷重値：表示の値は壁や天井に吊した時に金具及び壁面に掛かる重量限界の目安です。数値は実際よりも大幅に小さく設定してありますが、安全にお使い頂くために、表示を超えた物の使用はお避け下さい。但し、壁の材質及び劣化状態により、表示の数値以下のものでも落下することがありますのでご注意ください。

マグネットフック



No.4229-B
直径 40mm 黒
1個入
¥600
安全荷重 2kg



No.4230-B
直径 80mm 黒
1個入
¥2,000
安全荷重 5kg



No.4229-W
直径 40mm 白
1個入
¥600
安全荷重 2kg



No.4230-W
直径 80mm 白
1個入
¥2,000
安全荷重 5kg

ウェルナット用洋灯吊・洋折



No.6910
洋灯吊 小 25mm
ステンレス ¥220
20個入 4,400円
安全荷重 4kg

No.6911
洋灯吊 大 32mm
ステンレス ¥280
20個入 5,600円
安全荷重 4kg



No.6915
洋折 小 25mm
ステンレス ¥220
20個入 4,400円
安全荷重 4kg

No.6916
洋折 大 32mm
ステンレス ¥280
20個入 5,600円
安全荷重 4kg

●ウェルナット用吊金具の取り
付け方法

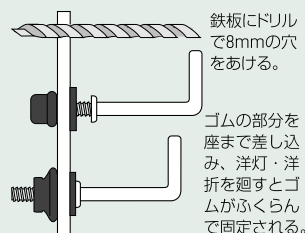

●ボードプラグの取り付け方法

取付壁面が中空の場合にご使用ください。額や掛け軸の高さを木下地の位置に合わせる必要がなく、任意に取り付ける金具です。

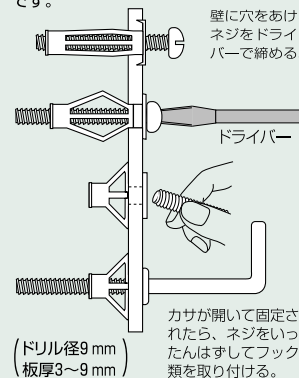

注 下地が鉄板の場合にご使用ください。

ボードプラグ

No.4201

ボードプラグ L型
鉄・ニッケルメッキ
¥200
20個入 4,000円

安全荷重
3kg

No.4202

ボードプラグ S型
鉄・ニッケルメッキ
¥200
20個入 4,000円

安全荷重
3kg

鉄板ビスフックセット

鉄 皿頭 3.5×19



No.4204

ニッケルメッキ
¥400
20個入 8,000円

安全荷重
5kg

●鉄板ビス取り付け方法

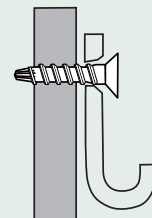

下穴なしで締めつけてください。適正なトルクで締めつけてください。

適用板厚
0.9~2.3mm

ドアフック



材質 ステンレス SUS4300 2B 安全荷重 3kg
仕上 下地塗装付メラミン焼付塗装

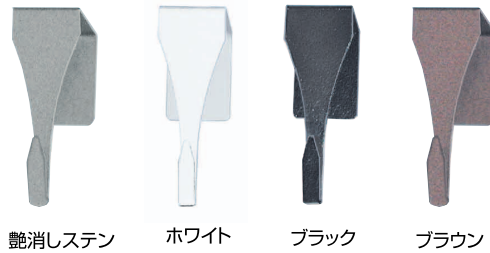

●ドアフックの取り付け方法

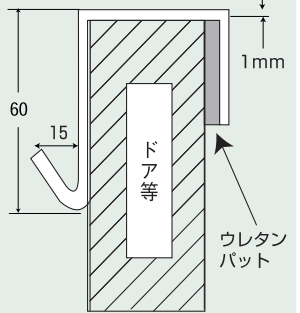

最初にドアの厚みをお調べ下さい。ドアとフックの隙間に付属のウレタンパッドをフックの内側に貼り、ドア上部と鴨居との隙間が2.5mm以上空いている事を確認下さい。ドア、鴨居に傷が入る事があります。

- ドアの種類によっては使用出来ないものもあります。
- フック自体が浮くと上枠を傷つける恐れがあります。
- 本品は板厚1mmと薄いですがドア上部と鴨居との隙間が2.5mm以上空いている事を確認下さい。ドア、鴨居に傷が入る事があります。

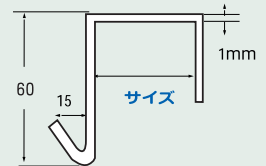

45mm

45mm玄関ドア用

	品番	色	価格	5パック
玄関ドア用 45mm	No.1864	ホワイト	¥520	2,600円
	No.1865	ブラック	¥520	2,600円
	No.1866	ブラウン	¥520	2,600円
	No.1867	艶消しステン	¥520	2,600円

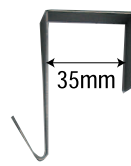

35mm

35mm 室内ドア用

	品番	色	価格	5パック
室内ドア用 35mm	No.1860	ホワイト	¥500	2,500円
	No.1861	ブラック	¥500	2,500円
	No.1862	ブラウン	¥500	2,500円
	No.1863	艶消しステン	¥500	2,500円

注 ※表示安全荷重は必ず守って下さい。念のため高級、高額品を吊らないで下さい。誤った取付け及びご使用については一切の責任を負いかねますのでご了承下さい。

下記商品は、通常掛け率対象外商品です

ドアフック ロング



DL-232 シルバー DL-231 ブラウン

安全荷重 5kg

DL-352 シルバー DL-351 ブラウン

リース飾に最適です

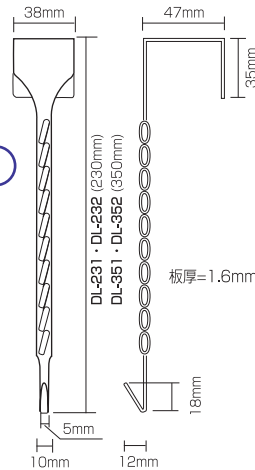

本品は板厚1.6mmです。ドア上部と鴨居との隙間が2.5mm以上空いている事を確認下さい。ドア、鴨居に傷が入る事があります。

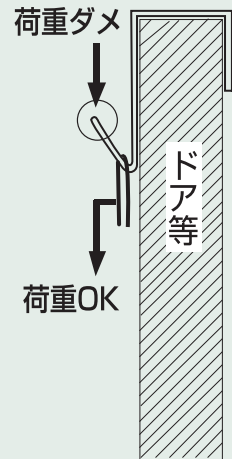

サイズ	品番	色	1個上代	箱入数	1箱上代
230mm	DL-231	ダークブラウン	¥1,350	4/パック	5,400円
	DL-232	スモークシルバー	¥1,350	4/パック	5,400円
350mm	DL-351	ダークブラウン	¥1,500	4/パック	6,000円
	DL-352	スモークシルバー	¥1,500	4/パック	6,000円

☆取付方法 (引違い戸には使用できません)

最初にドアの厚みをお調べ下さい。このフックの使用可能範囲は最大47mmです。フックにウレタンパッドを貼り、傷が付かないようにドア上部にフックを挟み込んでご使用ください。ガタつきなど生じる場合はフック上部に詰め物などしていただき、できるだけ固定してお使いください。

注 ※ドアの種類によっては使用できないものもあります。
※フック自体が浮くと上枠を傷つける恐れがあります。

スケルトンフック (ポリカボネート製)

額楽パッド

目立たない 透明感のあるフック 誕生!

もう、額が傾くことはありません!



No.1880
スケルトンフック シングル
1袋 (2ヶ入) ¥200
1箱 10袋入 2,000円

安全荷重
4kg



No.1881
スケルトンフック ダブル
1袋 (2ヶ入) ¥300
1箱 10袋入 3,000円

安全荷重
7kg



No.1882
額楽パッド
1袋 (4枚入) ¥150
1箱 10袋入 1,500円
(本体サイズ4×12×36)

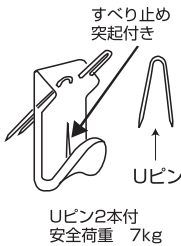
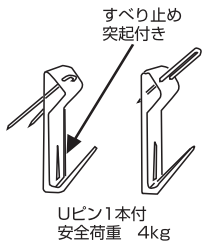

取り付け方法

- 石膏ボード・プリント合板・柱・板壁等にご使用ください。
 - Uピンをフックの穴に差し込み打ち込んでください。
 - 吊りたい物の重量と安全荷重をご確認の上、Uピンの数で商品をお選びください。
- ※取り付けが正しくない場合の方が一事故につきましては、一切の責任を負いかねますのでご了承下さい。

簡単便利
貼ってはがせる
振れ止め 粘着パッド

- ①片面の剥離紙をはがして額に貼り付けます。(裏表はありません)
- ②額を吊り下げて角度を調節してから、もう片方の剥離紙をはがして壁に固定します。

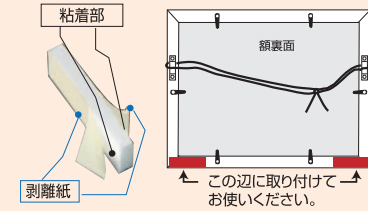

- ホコリなどが付いて脱着力が弱まった時は水分を含ませた布で粘着部を軽く拭いてください。
- 額の角度がきつい時は2枚重ねて使います。
- 額吊と一緒にお使いください。

カレンダーフック



No.4130
カレンダーフック
1袋 (2ヶ入) ¥240
1箱 10袋入 2,400円

安全荷重
1kg

新発売

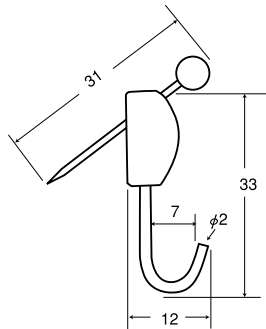

No.4131
カレンダーフック シートセット
1シート×30パック
1シート ¥7,200



ティースハンガー用極低頭フックネジ

新発売

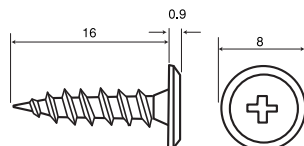
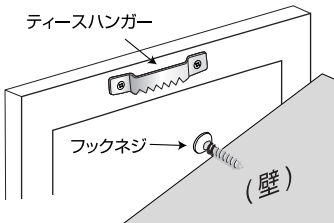

- ティースハンガー等の壁用フックネジ
- 鉄ツツケルメッキ タッピング3×16

No.6412
ティースハンガー用
額低頭フックネジ
1個 ¥14
1箱 100個入 1,400円
箱入り

H-6412
ティースハンガー用
額低頭フックネジ
10個入 ¥180
1箱10パック入 1,800円
ヘッダー付袋入り



セキュリティ金具

額縁用セキュリティ金具セット

No.1854

セキュリティ金具セット
1セット ¥520
10セット入 5,200円

安全荷重
8 kg

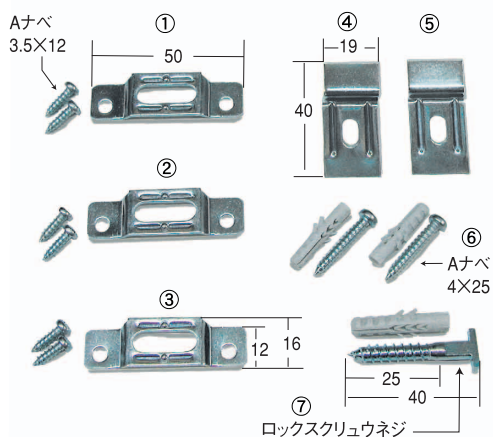

レンチ (セキュリティ用)

No.1855

セキュリティ金具用
レンチ
1本 ¥460

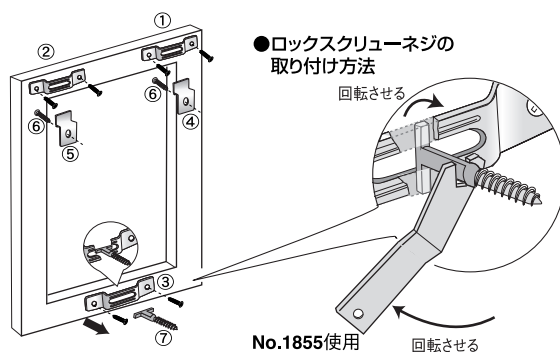

直付金具

No.1856

ドックレールセット
1セット ¥1,500
10セット入 15,000円

安全荷重
15 kg

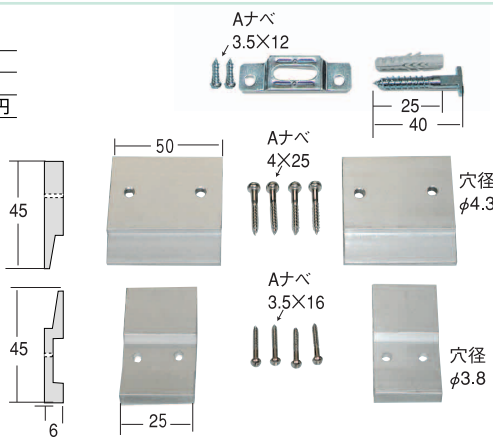

*額の大きさにより部材の長さ等対応出来ますのでお問い合わせください。

ドックレール

安全荷重
15 kg

No.1857

ドックレール
定尺2m 穴なし
1本 ¥3,600

No.1858

ドックレール
定尺1m 穴なし
1本 ¥1,800

木製 カベラッコ

下記商品は、
通常掛け率対象外商品です

No.1859

木製
カベラッコ
1組 ¥1,500

安全荷重
15 kg



セキュリティハンガーセット

S-1160

セキュリティハンガーセット
1セット ¥1,800
5セット入 9,000円

セット内容
ワイヤーφ1.5mm 2M 1ケ
フック本体 1ケ
エビモンゴ 1ケ
タッピングネジ 1ケ
クリップルミニ 1ケ
調節(解除)ピン 1本

ひものかわりにワイヤーを使用し、
ワイヤーの長さを調節する。

両方向からワイヤーを差し込む。

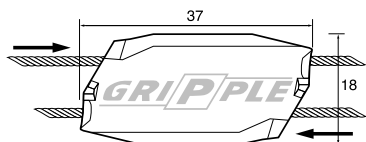

盗難・落下防止



ワイヤーを調節する(抜く)
時は付属の調節ピンを解除
穴に差し込む。

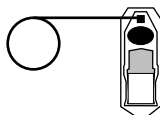

安全荷重
10 kg

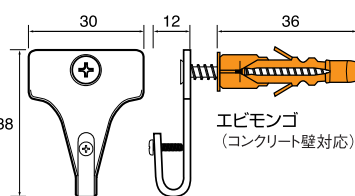

エビモンゴ
(コンクリート壁対応)

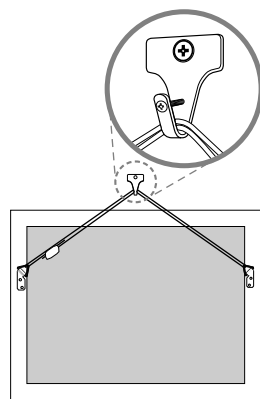

セキュリティハンガーセットの安全
荷重は10kgですが、額縁側用り金
具により安全荷重は変わります。
ご注意ください。

有孔ボードフック

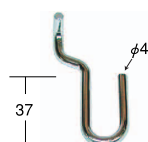

No.4275

有孔ボードフック
U型 幅狭
¥300
100個 30,000円
有孔壁厚6mm
ボード穴径φ5



No.4276

有孔ボードフック
U型 幅広
¥300
100個 ¥30,000
有孔壁厚6mm
ボード穴径φ5



No.4277

有孔ボードフック
L型
(受注生産)

重量用額吊金具

■ステンレス ■鉄

注

本カタログ掲載の商品価格はすべて税抜きです。別途消費税がかかりますので、ご了承ください。

重量用額受

No.2325

鉄 黒色塗装仕上
70mm
1組入 ¥8,000
木ネジ付

安全荷重
30kg

No.2326

鉄 黒色塗装仕上
80mm
1組入 ¥8,000
木ネジ付

安全荷重
30kg

No.2327

鉄 黒色塗装仕上
90mm
1組入 ¥8,000
木ネジ付

安全荷重
30kg

No.2328

鉄 黒色塗装仕上
100mm
1組入 ¥8,000
木ネジ付

安全荷重
30kg

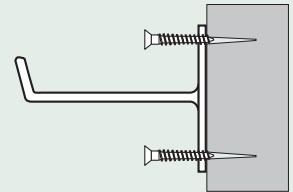
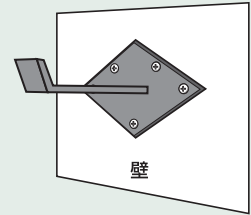
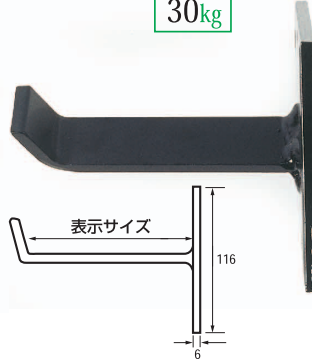
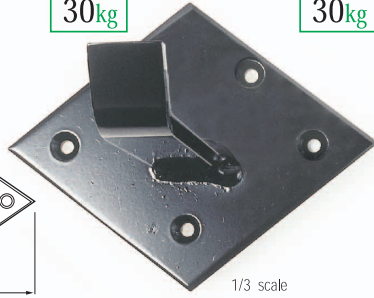
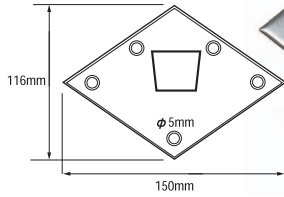

ステンレス木ネジ皿頭 5.1 × 50mm 10本付

※コンクリート壁の場合は別売のカールプラグ（ナマリ・大）を使用してください。A-3 参照

重量用壁面取付金具

No.6009

鉄・ニッケルメッキ
1組入 ¥8,000

安全荷重
50kg

●100号、150号の抜カンに対応

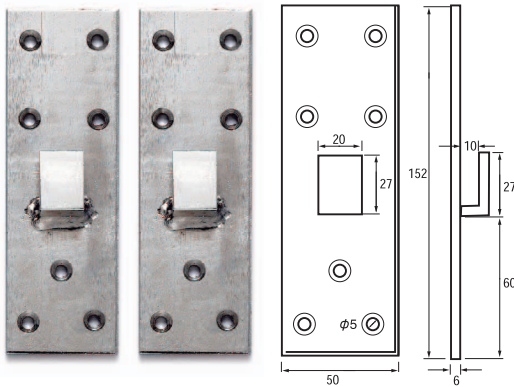

ステンレス木ネジ皿頭 5.1 × 50mm 14本付

ステンレス壁面取付金具

No.6030

ステンレス
1組入 ¥8,000

安全荷重
30kg

●100号、150号の抜カンに対応

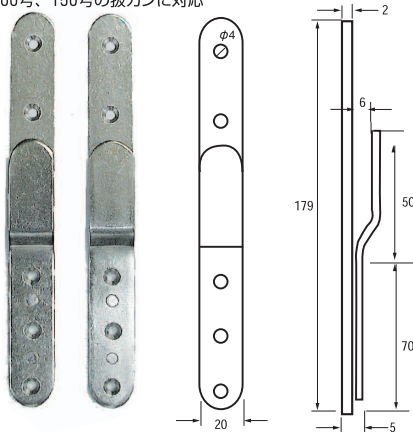

ステンレス木ネジ皿頭 4.1 × 38mm 10本付

ステンレス平ヒートン

No.6004

150号用
ステンレス・抜キカン付
1組入 ¥6,000
(木ネジナシ)

安全荷重
100kg

1/3 scale

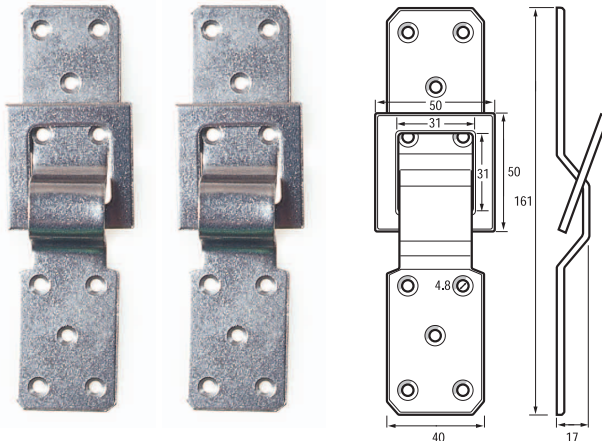

別注・加工品 他

カタログ掲載以外にも、重量額の取り付け用金具など、種々取り揃えています。また別注品の製作もお受け致します。お気軽にご相談ください。依頼お見積りは、ファックス等で図面をお送りください。

●カールプラグ（ナマリ）の取り付け方法

コンクリート壁
ドリル穴

- ①コンクリートにドリルで穴をあけ、
- ②プラグを差し込み、
- ③木ネジをねじ込む。

●重量用取り付け参考図

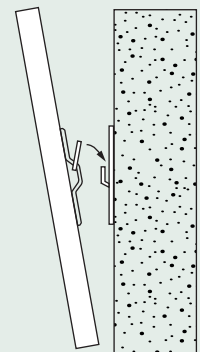

取付け工事に関しては施工業者にお問い合わせください。

壁面取り付け金具

NO.6009・NO.6030 をコンクリート壁に取り付ける場合には別売りの、カールプラグ（ナマリ）を使用してください。

NO.6009 ナマリ大
下穴径 φ8

NO.6030 ナマリ小
下穴径 φ6.4

A-3 参照

安全荷重
kg

安全荷重値：表示の値は壁や天井に吊した時に金具及び壁面に掛かる重量限界の目安です。数値は実際よりも大幅に小さく設定してありますが、安全にお使い頂くために、表示を超えた物の使用はお避け下さい。但し、壁の材質及び劣化状態により、表示の数値以下のものでも落下することがありますので注意下さい。

重量用額吊金具

新発売

菱座額受

No.2334

黒メラミン塗装
32mm 木ネジ付
1組 ¥1,200
10組入 12,000円

安全荷重
2kg

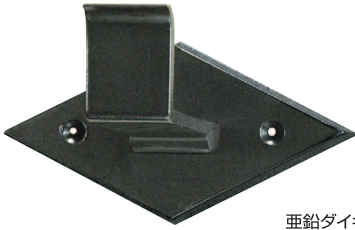

No.2335

黒メラミン塗装
38mm 木ネジ付
1組 ¥1,400
10組入 14,000円

安全荷重
3kg



亜鉛ダイキャスト製

No.2336

黒メラミン塗装
45mm 木ネジ付
1組 ¥2,000
5組入 10,000円

安全荷重
3kg

No.2337

黒メラミン塗装
60mm 木ネジ付
1組 ¥3,800
5組入 19,000円

安全荷重
3kg

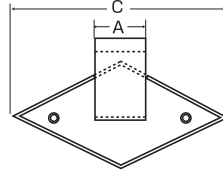

No.2338

黒メラミン塗装
90mm 木ネジ付
1組 ¥7,000
3組入 21,000円

安全荷重
3kg

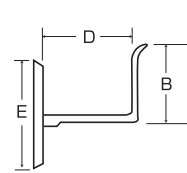

大きさ	90mm	60mm	45mm	38mm	32mm
寸 A	34	24	20.5	17.5	14
寸 B	46	35	27	22	20
寸 C	143	113	89	71	58
法 D	87.5	59	44.5	37.5	32
法 E	73	55	46	33	29

フレームヒートン (額吊金具) ステンレス製

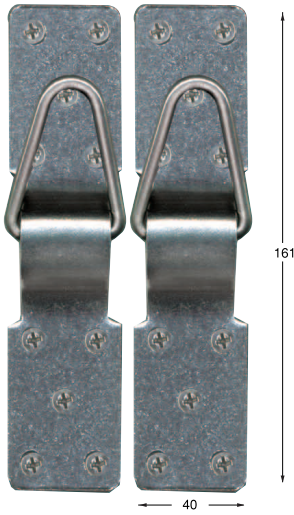

No.6020
ステンレスフレームヒートン
150号用
1組入 ¥6,200
(木ネジナシ)

安全荷重
100kg

※木ネジ付もあります
No.6020-1 (皿頭 4.1×20付) Q-4 参照
No.6020-2 (皿頭 4.1×38付)

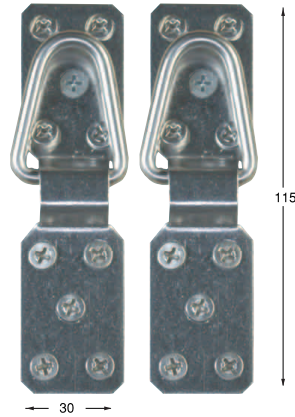
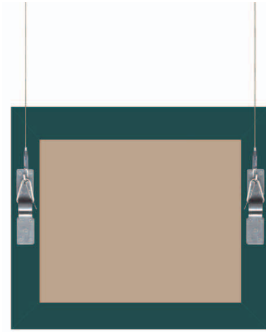

No.6022
ステンレスフレームヒートン
100号用
1組 ¥2,700
1箱10組入 ¥27,000
ステンレス木ネジ皿頭4.1×20付

安全荷重
70kg

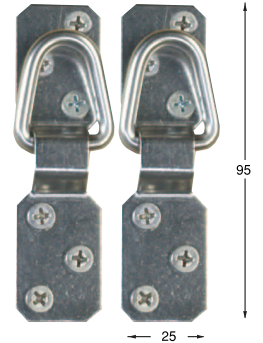

No.6024
ステンレスフレームヒートン
50号用
1組 ¥1,800
1箱10組入 ¥18,000
ステンレス木ネジ皿頭4.1×20付

安全荷重
50kg

下記商品は、通常掛け率対象外商品です

フレームフック (壁面用金具) ステンレス製

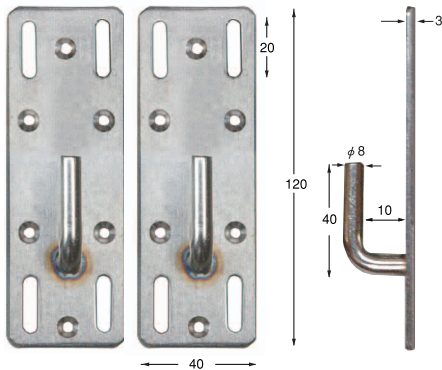

No.6031
フレームフック 150
1組 ¥2,900
(ステンレスタッピングネジ付)
* 皿頭 4×30 12本
* ナベ頭 5×30 8本
材質 ステンレス

安全荷重
150kg

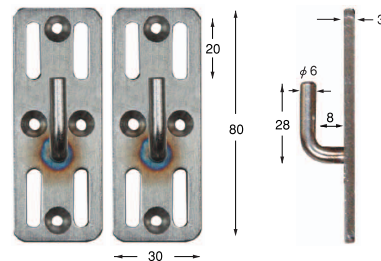

No.6032
フレームフック 100
1組 ¥2,400
(ステンレスタッピングネジ付)
* 皿頭 4×30 8本
* ナベ頭 5×30 8本
材質 ステンレス

安全荷重
100kg

●コンクリート壁への取り付けに際しましては、カールプラグ (ナマリ) のご使用をお奨めします。

- タッピング皿頭 4×30・4×25には (No.4116 カールプラグ (ナマリ) 小 ドリル径6.4mm 10×25)
- タッピングナベ頭 5×30・5×25には (No.4110 カールプラグ (ナマリ) 大 ドリル径8.0mm 14×32)

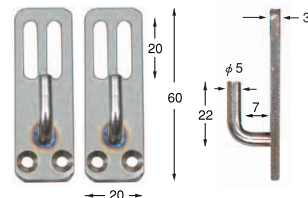

No.6033
フレームフック 50
1組 ¥1,900
(ステンレスタッピングネジ付)
* 皿頭 4×25 4本
* ナベ頭 5×25 4本
材質 ステンレス

安全荷重
50kg

壁面用吊り金具

下記商品は、通常掛け率対象外商品です

新発売

吊り金具

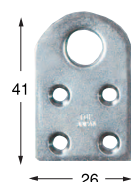
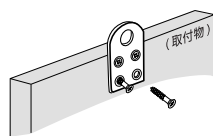

No.1845

吊り金具
鉄 ユニクロメッキ
1個 ¥120
1箱 200個入 ¥24,000
(木ネジ皿頭3.1×20付)



安全荷重
7kg

H-1845

吊り金具
鉄 ユニクロメッキ
1パック(2個入) ¥270
1箱 10パック入 ¥2,700
(木ネジ皿頭3.1×20付)

十手金具

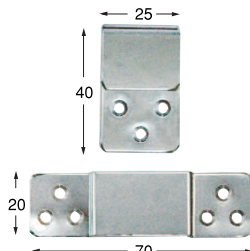
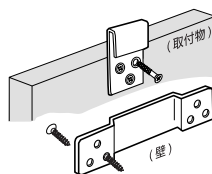

No.1848

十手金具
ステンレス
1組 ¥500
ステンレス木ネジ
(皿頭2.4×13付)



安全荷重
5kg

H-1848

十手金具
ステンレス
1パック(1組入) ¥530
1箱 10パック入 ¥5,300
(ステンレス木ネジ皿頭2.4×13付)

締結金具



取付物と壁面の間約2mmで取付可能。
2個1組で使用します。

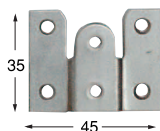
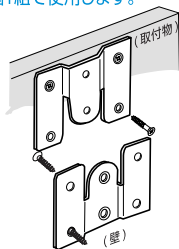

No.1846

締結金具
鉄 ユニクロメッキ
1個 ¥100
1箱 200個入 ¥20,000
(木ネジ皿頭2.7×16付)



安全荷重
5kg

H-1846

締結金具
鉄 ユニクロメッキ
1パック(2個入) ¥230
1箱 10パック入 ¥2,300
(木ネジ皿頭2.7×16付)

パネルフック

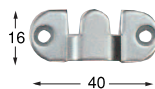
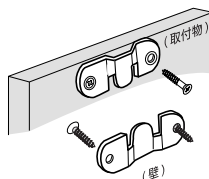

No.1843

パネルフック
鉄 ユニクロメッキ
1個 ¥135
1箱 500個入 ¥67,500
(木ネジ皿頭3.1×20付)



安全荷重
5kg

H-1843

パネルフック
鉄 ユニクロメッキ
1パック(2個入) ¥300
1箱 10パック入 ¥3,000
(木ネジ皿頭3.1×20付)

黒板吊金具

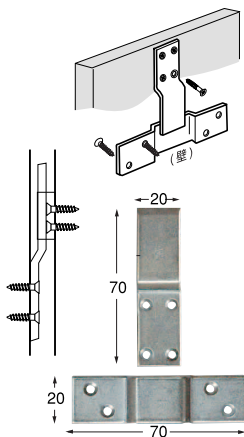

No.1844

黒板吊金具
鉄 ユニクロメッキ
1組 ¥250
1箱 50組入 ¥12,500
(木ネジ皿頭3.1×20付)



安全荷重
10kg

H-1844

黒板吊金具
鉄 ユニクロメッキ
1パック(2組入) ¥530
1箱 10パック入 ¥5,300
(木ネジ皿頭3.1×20付)

フックダウン金具

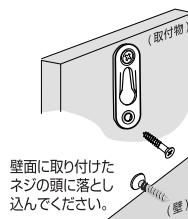

No.1849

フックダウン金具
鉄 ユニクロメッキ
1個 ¥42
1箱 20個入 ¥840
(木ネジ皿頭3.1×20付)



安全荷重
5kg

H-1849

フックダウン金具
鉄 ユニクロメッキ
1パック(2個入) ¥120
1箱 10パック入 ¥1,200
(木ネジ皿頭3.1×20付)

※イラストは取付けの一例です